

**AI**  
ALUMINIUM 7020



ティガ サブ4  
2024年2月



CE

受注日付：  
ご注文受付番号：

**サンライズメディカルジャパン株式会社**

〒349-1145 埼玉県加須市間口456番地1  
TEL : 0480-31-6480 [order@sunrisemedical.jp](mailto:order@sunrisemedical.jp)

販売店様 ご記入欄

発注年月日： _____		貴社名： _____		ご担当者： _____	
住所： _____		電話番号： _____			
1-ザ-氏名 (漢字) _____		ご担当者Tel または Email： _____			
よみがな (ローマ字) Mr. / Ms. _____		送付先情報 ※上記と異なる場合のみ			
身長 _____ cm	体重 _____ kg	送付先名： _____			
障がい名 (任意) _____		送付先住所： _____			
障がいレベル (任意) _____		送付先電話番号： _____			

備考欄

仕様及び価格等は予告なく変更になる場合があります。

サンライズメディカルジャパン株式会社 お問い合わせ:0480-31-6480 Email: order@sunrisemedical.jp

Guide:

Base product  
ベース商品

Required option  
必須オプション

Optional Extra  
追加オプション



**Critical Information**  
重要情報



**Information Needed**  
必要情報



Non certified Sub4  
weight option **Sub4**重  
量非認証オプション

## PRODUCT STYLE 製品スタイル

SBAXZ010 TIGA SUB4  
¥1,290,000 ティガ サブフォー

XA070 Open design  
オープン フレーム デザイン

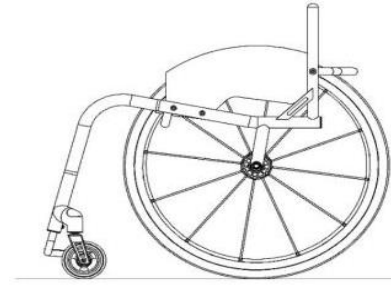

**Max User Weight 110kg (242lbs)**  
耐荷重 110kg

PLEASE NOTE: ALL RGK CHAIRS ARE HAND BUILT AND HAVE A MANUFACTURING MEASUREMENT TOLERANCE OF +/- 5MM  
注意: すべてのRGK車いすは手作業で作られており、製造上の測定誤差は +/-5mmです。

## CAD APPROVAL CAD図面確認

XW009 QUOTE ONLY (NO CAD FOR APPROVAL)  
¥0 見積依頼のみ (CAD図面なし)

XW011 ORDER (NO CAD FOR APPROVAL)  
¥0 注文 (CAD図面なし)

XW012 QUOTE / CAD drawing for approval  
(2 customer amendments ONLY)  
¥78,000 見積り / CAD図面 確認用 (二回目まで修正無料)

XW010 ORDER CAD drawing for approval  
(2 customer amendments ONLY)  
¥49,000 注文時 CAD図面 確認用 (二回目まで修正無料)

## KEY MEASUREMENTS メインフレーム寸法

XY010 Seat width (Inside of sideguards)  
シート幅 (サイドガードの内側から内側まで)  
 (Max - 440mm) (最大 - 440mm)  
(Min - 250mm) (最小 - 250mm)

XY020 Seat length  
シート奥行  
 (Max - 440mm) (最大 - 440mm)  
(Min - 250mm) (最小 - 250mm)

XY030 Extra seat length (Provides additional leg support & hand grip)  
延長シートフレーム (レッグサポートとグリップ感の増加)  
 (Max - 440mm total seat)  
(最大 - 440mm 全奥行)

XY050 Front frame height  
前座高  
 (Max - 520mm) (最大 - 520mm)  
(Min - 380mm) (最小 - 380mm)

XY060 Rear frame height  
後座高  
 (Max - 500mm) (最大 - 500mm)  
(Min - 360mm) (最小 - 360mm)

XY070 Frame length  
フレーム長  
 (Max - 625mm) (最大 - 625mm)  
(Min = XY020 + XY030 + 140mm)  
(最小 = XY020 + XY030 + 140mm)

XY072 Castor position  
キャスター ポジション  
  Optimise measurements  
キャスターポジション 仕様に合わせて適した位置に

XA020 Ergonomic seat  
エルゴノミック シート  
Specify length 長さ指定  
 (Standard = 120mm)  
(標準 = 120mm)

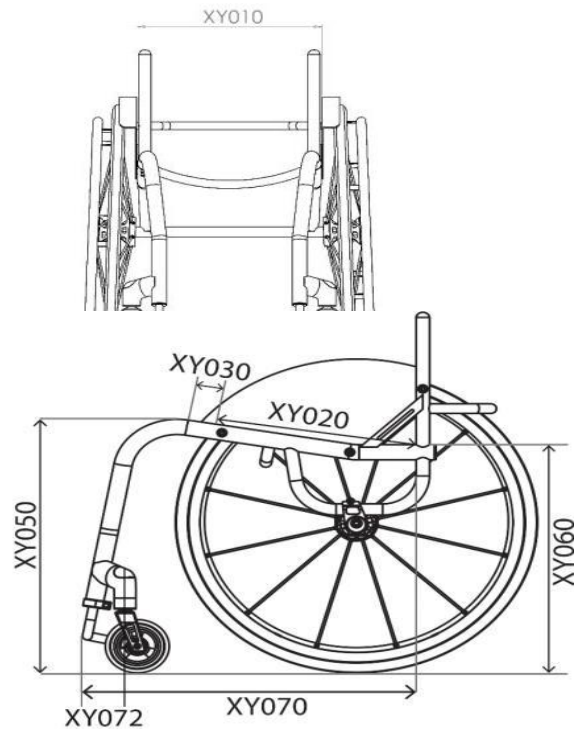

FRONT FRAME AND FOOTREST フロント フレーム&フットレスト

Front Frame Options フロントフレーム オプション

- XY080 Seat taper design  
テーパ デザイン

Specify width 幅指定

mm

(When combined with XY091, dimension is inbetween the centre of the main bends) (XY091と併用する場合はテーパの始まる位置が若干高くなります)

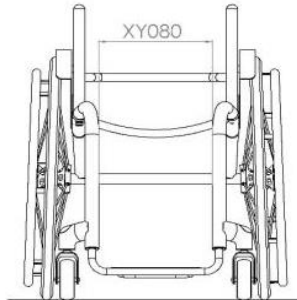

- XY091 Parallel taper design  
パラレルテーパ デザイン

Specify width 幅指定

mm

(When combined with XY080, dimensions must be smaller by 20mm) (XY080と併用する際は、20mm小さくしてください。)

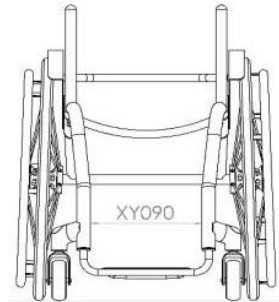

Footrest Design Choose One) フットレスト デザイン (1つ選択)

- XY100 Round design  
ラウンド デザイン

Castor Wheel Size キャスターサイズ	Max Height 最大高さ
4"	110mm

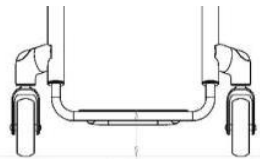

- XY105 Square design  
スクエア デザイン

Castor Wheel Size キャスターサイズ	Max Height 最大高さ
4"	130mm

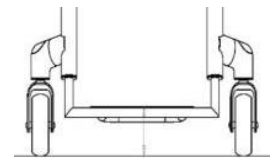

- XB200 High level footrest (Non-certified Sub4 option)  
フットプレートライザー システム (Sub4重量非認証オプション)  
¥26,000

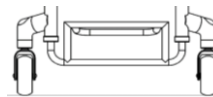

Footrest Measurements フットレスト寸法

- XY115 Front footrest height 地面からフットレスト前方部の高さ

mm

- XY120 Rear footrest height 地面からフットレスト後方部の高さ

mm (標準 = 20mm 前部より低い)  
Std = 20 lower than front height

- XY125 Footrest length フットレスト奥行

mm  
Maximum length 140mm (Certified weight) 最大奥行140mm (認証重量)  
(160mm and over requires heavy duty upgrade XB150)  
(160mm以上は高耐久性アップグレード XB150 が必要です)

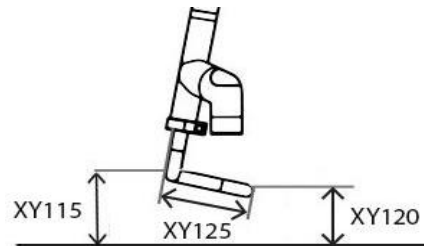

Footrest Style フットレスト スタイル

- XB015 Tubular aluminium footrest Sub4 (Height adjustable) 高さ調整式 チューブラーチタン製フットレスト Sub4認証
- XB010 Tubular aluminium footrest (Height adjustable) (Non Certified Sub4 option) 高さ調整式 チューブラーチタン製フットレスト (Sub4重量非認証オプション)

Footrest Cover フットレスト カバー

- XB045 Lightweight carbon fibre cover (With weight saving cut-out) 軽量カーボンファイバー カバー (重量カット)
- No Cut-Out カットなし (Non Certified Sub4 option) (Sub4重量非認証オプション)
- Footplate width Sub4 certified (Std if no option selected) Sub4認証 フットプレート幅 (未選択時 標準)
- Footplate width Standard (optimised plate width) (Non Certified Sub4 option) フットプレート幅 標準 (適切なプレート幅) (Sub4重量非認証オプション)

仕様及び価格等は予告なく変更になる場合があります。

サンライズメディカルジャパン株式会社 お問い合わせ: 0480-31-6480 Email: order@sunrisemedical.jp

CASTOR WHEELS, FORKS & WHEEL LOCKS キャスターホイール フォーク ブレーキ

Castor Wheels キャスターホイール

- XC135 Aluminium centre 4"x1.25" 4"x1.25"フロッグレッグ キャスター、アルミニウム ホイール  
Choose colour below: 下記より色を選択ください:



- |  |   |
|--|---|
| <input type="checkbox"/> Silver hub & black tyre (Std)<br>シルバーハブ&ブラックタイヤ(標準) | <input type="checkbox"/> Green hub & black tyre<br>グリーンハブ&ブラックタイヤ |
| <input type="checkbox"/> Black hub & black tyre<br>ブラックハブ&ブラックタイヤ            | <input type="checkbox"/> Red hub & black tyre<br>レッドハブ&ブラックタイヤ    |
| <input type="checkbox"/> Purple hub & black tyre<br>パープルハブ&ブラックタイヤ           | <input type="checkbox"/> Blue hub & black tyre<br>ブルーハブ&ブラックタイヤ   |

- SBAXC155 Forged carbon centre 4"x1.4" (Non certified Sub4 option) 鍛造カーボン センターキャスター 4"x 1.4"  
(Sub4重量非認証オプション)
- XC140 Aluminium centre 5"x1.4" (Non certified Sub4 option) 5"x1.4"アルミニウム ホイール (Sub4重量非認証オプション)  
¥24,000 (Silver hub and black tyre only) (シルバーハブ&ブラックタイヤのみ)
- XC145 Aluminium centre 6"x1.4" (Non certified Sub4 option) 6"x1.4"アルミニウム ホイール (Sub4重量非認証オプション)  
¥24,000 (Silver hub and black tyre only) (シルバーハブ&ブラックタイヤのみ)

Castor Forks キャスターフォーク

- |   |  |   |
|---|--|---|
| <input type="checkbox"/> XC190 Performance castor fork<br>パフォーマンス キャスターフォーク | <input type="checkbox"/> XC192 High trail castor fork<br>ハイトレイル<br>キャスターフォーク | patch and steering axis reduces flutter at higher speeds. Colour follows accent<br>接地面と回転軸の距離を大きくすることで、高速域でのふらつきを低減。アクセントカラーと同色 |
|---|--|---|

Castor Pin Width キャスター幅

- XY330 Castor pin width キャスター幅
- Optimise measurements 仕様に合わせて適したキャスター幅  
(Minimum width for clear castor rotation and maximum wheelbase length)  
(キャスターの回転に干渉しない最小幅&最大ホイールベースの長さ)



Wheel Lock Options ブレーキオプション

- |   |   |
|---|---|
| <input type="checkbox"/> SBAXD036 Compact scissor with lightweight fixing<br>コンパクト シザーブレーキ 軽量金具                         | <input checked="" type="checkbox"/> SBAXD085 Eagle Brakes (Indicate colour) (Sub4重量非認証オプション)<br>¥19,000 (Non Certified Sub4 option) イーグルブレーキ(色を指定)  |
| <input checked="" type="checkbox"/> XD020 Underseat scissor (Non certified Sub4 option)<br>アンダーシート シザー (Sub4重量非認証オプション) | <input checked="" type="checkbox"/> SBAXD086 Eagle Brakes with L/W fixing (Indicate colour) (Non Certified Sub4 option)<br>¥21,000 (Only with fixed centre of gravity) イーグルブレーキ L/W 固定式(色を指定)<br>(固定式車軸のみ) (Sub4重量非認証オプション) |
| <input checked="" type="checkbox"/> XD050 Push to lock (Non certified Sub4 option)<br>プッシュブレーキ (Sub4重量非認証オプション)         |   |
| <input type="checkbox"/> XD010 Omit wheel locks<br>ブレーキなし   |   |
- BLACK     PURPLE     RED     BLUE  
 ブラック    パープル    レッド    ブルー  
 Black Std if no option selected 未選択時ブラック標準

SIDEGUARDS サイドガード

Sideguard サイドガード

- XE055 Screw on lightweight carbon fibre  
軽量カーボンファイバー ねじ止め

Sideguard Measurements サイドガード寸法

- Individual above tyre (Follow tyre - max. 25mm)  
高さ指定(タイヤに沿って-最大25mm)
- Level with tyre (Follow tyre)  
タイヤと同じ高さ  
(タイヤに沿って)

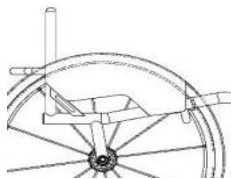
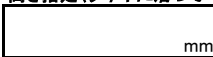

Sideguard with Fender フェンダー付きサイドガード

- XE065 Screw on lightweight carbon fibre w/fender  
フェンダー付きカーボンファイバー ねじ止め

Sideguard Measurements サイドガード寸法

- 10mm above tyre (Standard)  
タイヤより10mm上(標準)
- Individual above tyre (Min = 10mm)  
高さ指定(最小=10mm)
- Centre of tyre  
フェンダー幅 タイヤ中央まで

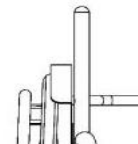
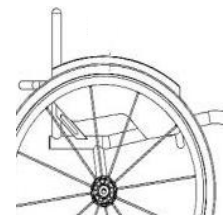

仕様及び価格等は予告なく変更になる場合があります。

サンライズメディカルジャパン株式会社 お問い合わせ: 0480-31-6480 Email: order@sunrisemedical.jp

BACKREST バックレスト

Backrest Measurements バックレスト寸法

XY230

Backrest height

バックレスト高

Specify height 高さ指定



mm



XG010

Fixed Backrest (non-folding)

高さ固定式バックレスト(折りたたみ不可)



SBAXG020  
¥62,000

Folding backrest with 2 position snap lock and angle adjust (Non certified Sub4 option)

折りたたみ式バックレスト 2ポジションスナップロック、角度調整機能付き (Sub4重量非認証)

Ergonomic Options エルゴノミック オプション

XY360

Backrest angle

バックレスト角度



#  -3  0  +3  +5

角度指定  
Individual

度  
Deg

(Max -10/+20 Deg)  
(最大 -10/+20 度)



XG100

Ergonomic backrest

エルゴノミックバックレスト

Vertical height

高さ指定



mm

Rearward position

後方ポジション指定



mm



XG110

¥15,000

Inward taper 内側テーパー

(inside of backrest posts)

(バックレストの内側)

Specify width or per side

幅又は各サイド指定



mm

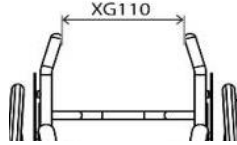

XG120

¥15,000

Outward flare 外側テーパー

(inside of backrest posts)

(バックレストの内側)

Specify width or per side

幅又は各サイド指定



mm

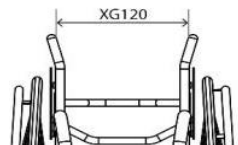

CAMBER BAR キャンバーバー

Specify Camber Angle キャンバー角度

XY390

Camber angle キャンバー角度



1  2  3

SBAXH100

Single post fixed centre of gravity

(25-125mm)

シングルポスト車軸固定式  
(25-125mm)



mm

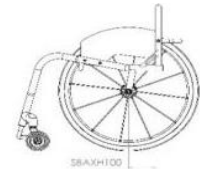

SBAXH130  
¥68,000

Square back adjustable centre of gravity

(25-125mm) (Non Certified Sub4 option)

車軸調整式スクエアバック (25-125mm)



mm

(Sub4重量非認証)



SBAXH140  
¥68,000

Round back adjustable centre of gravity

(60-125mm) (Non Certified Sub4 option)

車軸調整式ラウンドバック(60-125mm)



mm

(Sub4重量非認証)

PUSH HANDLES プッシュハンドル



XG070  
¥29,000

Screw in push handles

(Non Certified Sub4 option)

プッシュハンドルねじ止め

(Sub4重量非認証オプション)



XG080  
¥45,000

Flip down push handles

(Non Certified Sub4 option)

フリップダウン プッシュハンドル

(Sub4重量非認証オプション)

ANTI-TIP 転倒防止



XJ100  
¥82,000

Single sport anti tip

(Non Certified Sub4 option)

転倒防止シングルスポーツ

(Sub4重量非認証オプション)

仕様及び価格等は予告なく変更になる場合があります。

サンライズメディカルジャパン株式会社 お問い合わせ:0480-31-6480 Email: order@sunrisemedical.jp

5 / 9 ページ

FRAME FINISH OPTIONS フレーム仕上げオプション

Frame and Footrest フレーム&フットレスト

- SBAXN030 Brushed frame  
ビーズプラス仕上げフレーム
- XN010 Powder coat frame  
パウダーコーティング仕上げフレーム
- SBAXN050 Polished frame  
ポリッシュ仕上げフレーム
- Paint code  
ペイントコード

Accent Colour (Choose One) アクセントカラー(1つ選択)

**Note:** Accent colour includes, forks & castor caps. **注:** アクセントカラーにはフォークとキャスターキャップも含まれます。

- Black accent  
ブラック アクセント
- Red accent  
レッド アクセント
- Purple accent  
パープル アクセント
- Silver accent  
シルバー アクセント
- Blue accent  
ブルー アクセント
- Carbon accent (Castor caps only, black for rest)  
カーボンアクセント(キャスターキャップのみ、他はブラック)
- XN250 Individual Accent Colour  
¥32,000 その他の色を指定

UPHOLSTERY 背布&座布

Seat Upholstery 座布

- XP045 Sub4 Seat sling strap adjustable  
張り調整式 サブ4 シートスリング(座布)
- XR050 Carbon fibre seat plate (Non certified Sub4 option)  
¥63,000 カーボンファイバー シートプレート(Sub4重量非認証)

Backrest Upholstery 背布

- XP035 Airtech Sub4 backrest strap adjustable  
張り調整式 サブ4 エアテック バックレスト
- XP050 Airtech backrest strap adjustable 張り調整式 エアテック  
(Non certified Sub4 option) (Sub4重量非認証)
- XP070 Backrest upgrade to leather corners (Black)  
¥23,000 (only with Airtech upholstery XP050)  
(Non certified Sub4 option)  
サイドウイング角をレザーにアップグレード(黒)  
(XP050 エアテック背布のみ) (Sub4重量非認証)
- XP110 Backrest with zip pocket  
¥17,000 (only with Airtech upholstery XP050)  
(Non certified Sub4 option)  
ジッパーポケット付きバックレスト  
(XP050 エアテック背布のみ) (Sub4重量非認証)
- XP170 Individual backrest embroidery  
¥26,000 Please complete page 9  
(only with Airtech upholstery XP050)  
オリジナル刺繍(9ページに記入)  
(XP050 エアテック背布のみ)

Backrest Upholstery Stitching Options 背布 ステッチ(縫糸) オプション

- Silver シルバー
- Black ブラック
- Blue ブルー
- Individual: その他の色を指定
- Red レッド
- Orange オレンジ
- Purple パープル

RGK Logo Colour RGK ロゴ カラー

- White (Std) ホワイト  
(標準)
- Black ブラック
- Blue ブルー
- Individual: その他の色を指定
- Red レッド
- Orange オレンジ
- Purple パープル

仕様及び価格等は予告なく変更になる場合があります。

サンライズメディカルジャパン株式会社 お問い合わせ:0480-31-6480 Email: order@sunrisemedical.jp

<span style="font-size: 1.2em;">④</span> REAR WHEELS (* non certified weight options) 後輪 (Sub4重量非認証オプション)			
Rear Wheel Size 後輪(リアホイール)サイズ			
<input type="checkbox"/> XY420 24" Wheels ホイール サイズ 24"	<input type="checkbox"/> XY430 25" Wheels ホイール サイズ 25"		
Rear Wheel Gap リアホイール間隔			
<input checked="" type="checkbox"/> XY460 Rear wheel gap リアホイール間隔 15 <input type="checkbox"/> 20 <input type="checkbox"/> 25 <input type="checkbox"/>			
Rear Wheel Options ホイール オプション			
<input type="checkbox"/> XK075 Spinerigy BLXL 18 blade spoke N/A IN SILVER HUB シルバーハブ不可 スピナジー-BLXL日常用 18本ブレードスポーク (注:黒ハブのみ)	<input type="checkbox"/> SBAXK150 Spinerigy GLX 18 carbon blade spoke N/A IN SILVER HUB シルバーハブ不可 スピナジー-GLX18本カーボンブレードスポーク		
<input checked="" type="checkbox"/> XK226 Titanium 100mm quick release axle pins チタン製 100mm クイックリリース式 車軸ピン			
<span style="font-size: 1.2em;">①</span> Spinerigy Colour Options: スピナジー スポークカラー オプション			
<input type="checkbox"/> Black spokes ブラック スポーク	<input type="checkbox"/> White spokes ホワイト スポーク	<input type="checkbox"/> Yellow spokes イエロー スポーク	<input type="checkbox"/> XK180 Individual spoke design ¥33,000 カスタムカラーデザイン (Specify colour) (色を指定)
<input type="checkbox"/> Red spokes レッド スポーク	<input type="checkbox"/> Blue spokes ブルー スポーク	<input type="checkbox"/> Pink spokes ピンク スポーク	Inside 内側: _____ Outside 外側: _____
<input type="checkbox"/> Purple spokes パープル スポーク	<input type="checkbox"/> Orange spokes オレンジ スポーク	<input type="checkbox"/> Green spokes グリーン スポーク	
Spinerigy Anodise Options			
<input type="checkbox"/> XK190 Black hub (std option) ブラック ハブ(標準)	<input type="checkbox"/> XK200 Silver hub ¥18,000 (n/a with BLXL/CLX) シルバー ハブ (BLXL/CLXと併用不可)	<input type="checkbox"/> XK201 Red hub/rims ¥51,000 (LX, XLX & BLXL only) レッド ハブ/リム (LX, XLX & BLXLのみ)	<input type="checkbox"/> XK205 Individual hub/rims ¥59,000 Select colour: カスタムカラー ハブ/リム 色指定
<input type="checkbox"/> XK202 Purple hub/rims ¥51,000 (LX, XLX & BLXL only) パープル ハブ/リム (LX, XLX & BLXLのみ)	<input type="checkbox"/> XK203 Blue hub/rims ¥51,000 (LX, XLX & BLXL only) ブルー ハブ/リム (LX, XLX & BLXLのみ)	<input type="checkbox"/> XK204 Gold hub/rims ¥51,000 (LX, XLX & BLXL only) ゴールド ハブ/リム (LX, XLX & BLXLのみ)	
Supply Without Wheels ホイールなし			
<input type="checkbox"/> SBAXK040 Supply without Wheels ¥-88,000 ホイールなしで出荷	<span style="font-size: 1.2em;">①</span> Wheel Type: _____ ホイールタイプ		Tyre Type: _____ タイヤタイプ
Handrim Position / Options ハンドリム間隔/オプション			
<input type="checkbox"/> XY480 Narrow set handrim ハンドリム間隔ナロー	<input type="checkbox"/> XY485 Wide set handrim ハンドリム間隔 ワイド		
<input type="checkbox"/> XL090 Remove excess mounting tabs ¥19,000 (recommended for small wheel gaps) 余分なタブの長さを除去 (狭いリアホイール間隔に推奨)			
Handrim Styles ハンドリム スタイル			
<input type="checkbox"/> XL010 Aluminium hard anodised 6 tab ¥63,000 (Std if no option selected) アルミニウム ハード アノダイズド処理 6タブ (未選択時標準)	<input type="checkbox"/> XL040 Titanium 6 tab ¥45,000 チタン 6タブ		
<input type="checkbox"/> XL160 Elipse 6 tab ¥53,000 (replacement for Surge) エリプス 6タブ (サージの後継オプション)	<input type="checkbox"/> XL035 Natural Fit LT ¥56,000 ナチュラル フィット LT		
<input type="checkbox"/> XL020 Tetra grip 6 tab ¥53,000 テトラ グリップ 6タブ	<input type="checkbox"/> XL150 Carbolife Gekko ¥111,000 カーボライフ ゲッコ		
<input type="checkbox"/> XL100 Para grip 6 tab ¥53,000 パラ グリップ 6タブ	<input type="checkbox"/> XL170 Carbolife Curve L (Black) ¥119,000 カーボライフ カーブ L (ブラック)		
Tyre Options タイヤオプション			
<input type="checkbox"/> XM060 Schwalbe One (Lightest option) ¥18,000 シュワルベ ワン (最軽量オプション)	<input type="checkbox"/> XM130 Kenda black ¥7,000 ケンダ ブラック		
<input type="checkbox"/> XM010 Kenda 高圧ケンダ	<input type="checkbox"/> XM050 Kenda K885 mountain bike tyre (24", 25" only) ¥5,000 ケンダ K885 マウンテンバイク (24", 25"のみ)		
<input type="checkbox"/> XM020 Schwalbe Marathon Plus ¥13,000 シュワルベ マラソン プラス			
<input type="checkbox"/> XM040 Shox solid airless ¥21,000 ショク ソリッド エアレス			
Inner Tube Valve Options チューブバルブ オプション			
<input type="checkbox"/> XY500 Schraeder inner tube valve (Standard if no option selected) 米式バルブ (未選択時標準)	<input type="checkbox"/> XY490 Presta inner tube valve 仏式バルブ		

\* Indicates items that are not part of the certified weight of the TIGA Sub4 \*印のオプションはSub4で保証している重量に含まれません

仕様及び価格等は予告なく変更になる場合があります。

サンライズメディカルジャパン株式会社 お問い合わせ: 0480-31-6480 Email: order@sunrisemedical.jp

**④ CUSHION (\*\* non certified weight options) クッション (\*\* 保証している重量には含まれません)**

Cushion foam options

- XP080 Cushion foam (select density and size below) ¥16,000  
フォームクッション (硬さとサイズを下記より選択ください)
- Soft (CMS040)  
ソフト フォーム クッション  
 50mm  
クッション厚み 50mm
- Medium (CMS050)  
ミディアム フォーム クッション  
 75mm  
クッション厚み 75mm
- 100mm  
クッション厚み 100mm

Cushion cover upgrades クッション カバー アップグレード オプション

- XP085 Nylon cushion cover (Black) ナイロンカバー (ブラック)
- XP090 Airlite cushion cover (Black) エアライトカバー (ブラック) ¥12,000
- XP100 Leather cushion cover (Black) レザーカバー (ブラック) ¥40,000

Jay Products - PLEASE PROVIDE JAY ORDER FORM JAY製品 - JAYオーダーフォームを添付してください

- JAY Cushion JAY クッション  (Price dependant on size / option) (JAY価格表参照)
- JAY Backrest JAY バックサポート  (Price dependant on size / option) (JAY価格表参照)
- JAY Whitmyer Headrest JAY Whitmyer ヘッドサポート  (Price dependant on size / option) (JAY価格表参照)

**④ FRAME OPTIONS (\*\* non certified weight options) フレームオプション (\*\* 保証している重量には含まれません)**

- XR060 Welded calf strap mounting loops ¥19,000  
(To locate calf strap on front frame)  
カーフストラップ取付ループ 溶接式 (フロントフレームにカーフストラップを取付るため)  
Specify height from floor 床からの高さ
- Optimise measurements 仕様に合わせて適した取付位置に

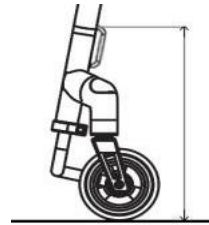

**④ ACCESSORIES (\*\* non certified weight options) アクセサリー (\*\* 保証している重量には含まれません)**

- XR080 Frontwheel assembly ¥135,000  
(Only with XB010, TGAXB080, XB150)  
フロントホイール (XB010, TGAXB080, XB150のみ)
- XP120 Frame protectors Neoprene zip fasten (Black) ¥14,000  
ネオプレン製 ジッパー付き フレームプロテクター (黒)
- XP420 Frame protectors Nylon velcro fasten (Black) ¥9,000  
ナイロン製 ベルクロ式 フレームプロテクター (黒)
- XR010 Seat pouch velcro attach (Black) ¥7,000  
シートポーチ ベルクロ式 (黒)
- XR200 Rucksack with RGK logo (Black) ¥12,000  
RGKロゴ入りバックパック (黒)
- XR090 Tool kit ツールキット
- XS065 Sub4 Calf Strap Sub4 カーフ (ふくらはぎ) ストラップ

\*\* indicates options that, when chosen, will not enable RGK to guarantee a Sub4kg product weight  
\*\*印のオプションを選択された際は、4kg未満にならない場合があります。予めご了承ください。



ADDITIONAL NOTES 備考

INDIVIDUAL BACKREST EMBROIDERY 背布刺繍

PLEASE PROVIDE JPEG IMAGE AT TIME OF ORDER AND NOTE POSITION BELOW  
 注文時に JPEG画像を添付ください。下記に刺繍する位置を記載ください。



BRACE BAR ブレースバー

SPEC NOTES 仕様備考:

OFF SPEC REQUEST\*

仕様外  
ご要望

(please specify below the page number(s) and details to which the off spec request applies. (仕様外のご依頼が適用されるページ番号と詳細を以下に明記してください。)

OFF SPEC REQUEST APPROVED (for internal RGK office only)

X

RGK Internal Sign-off

Off spec requests require a feasibility study which may increase order price and lead time. Any dimension/ option/ frame request not listed on the order form will be treated as an off spec request.\* 仕様外のご要望については、実現可能性の調査が必要となり、注文価格とリードタイムが増加する可能性があります。オーダーフォームに記載されていない寸法/オプション/フレームのリクエストは、仕様外の要望として扱われます。\*

仕様及び価格等は予告なく変更になる場合があります。

サンライズメディカルジャパン株式会社 お問い合わせ: 0480-31-6480 Email: order@sunrisemedical.jp

9 / 9 ページ